

トリマー

形名：NBT70

取扱説明書

保証書付き

保証書は、裏表紙に付いております。
販売店にて必ず記入を受け、大切に
保管してください。

お買い上げありがとうございます。
ました。

ご使用になる前に、この取扱
説明書を必ずお読みいた
だき、正しくご使用ください。

お読みになった後は、お使いに
なる人がいつでも見られると
ころに必ず保管してください。

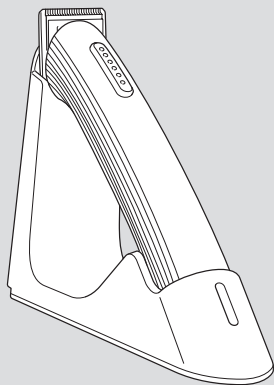

もくじ



安全上のご注意 …………… 1・2
各部のなまえとはたらき …… 3



充電のしかた/使いかた … 4~6



無償修理規定 …………… 7
お手入れのしかた …………… 8



ニッケル水素電池の
外しかた(廃棄時) …………… 9



故障かな?と思ったら …… 10
保証書 …………… 裏表紙



安全上のご注意

- ご使用前に、この「安全上のご注意」をよくお読みの上、正しくお使いください。
- ここに示した注意事項は、製品を正しく安全にお使いいただき、お使いになる人や他の人々への危害や財産の損害を未然に防ぐためのものです。必ずお守りください。
- 注意事項は次のように区分しています。

警告

誤った扱いをすると、死亡または重傷を負う可能性が想定される内容を示します。

注意

誤った扱いをすると、人が傷害を負う可能性や物的損害のみの発生が想定される内容を示します。

警告



アダプターを抜く

長期間使用しない場合は、電源アダプターをコンセントから抜く。
火災・感電の恐れがあります。



必ず守る

必ず交流100Vで使う。
(日本国内専用)
火災・感電の恐れがあります。



禁止

電源コードが傷んだり、コンセントの差し込みがゆるいときは使わない。
火災・感電の恐れがあります。

電源コードを傷つけない。(無理に曲げない・ねじらない・引っ張らない・重いものをのせない・熱いものに近付けない・束ねない・はさみ込まない・加工しない)
火災・感電の恐れがあります。

ねじれが戻らなくなった電源コードは使わない。

電源コードが断線し、火災・感電・やけどの恐れがあります。

刃・刃保護カバー・掃除用ブラシ・オイルなどを、乳幼児の手の届く場所に置かない。
誤飲の原因になります。

絵表示の例



記号は、「してはいけないこと」の内容をお知らせするものです。



(左図の場合は分解禁止)



記号は、「しなければならないこと(強制)」の内容をお知らせするものです。



(左図の場合は電源アダプターをコンセントから抜く)



禁止

電源アダプターに電源コードを巻き付けけない。

電源コードが断線し、火災・感電・やけどの恐れがあります。

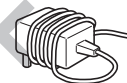

刃が破損したり、変形した状態で使わない。

肌を傷つけたり、けがの恐れがあります。



分解禁止

改造はしない。修理技術者以外の方は、分解・修理しない。

火災・感電・けがの恐れがあります。



水場禁止

浴室や湿気の多い所で使わない。

ショート・感電の恐れがあります。



水ぬれ禁止

水につけない。水をかけない。

ショート・感電の恐れがあります。



ぬれた手禁止

ぬれた手で使わない。

ショート・感電の恐れがあります。

⚠ 注意



アダプター
を抜く

コンセントから電源アダプターを抜くときは、電源コードを持たずにアダプター本体部を持って抜く。

火災・感電の恐れがあります。



必ず守る

使用後は、必ず電源スイッチを「OFF」にする。

事故やけがの恐れがあります。

アタッチメントの取り付け・取り外しは、必ず電源スイッチを「OFF」にしてから行う。

事故やけがの恐れがあります。

アタッチメントを使うときは、正しく取り付けられていることを確認する。
髪への切り過ぎの原因になります。

ご使用前とお手入れの後には、必ず刃に注油をする。

切れ味が悪くなったり、故障の原因になります。



禁止

肌のやわらかい部分に、刃を強く押し付けない。

肌を傷つけたり、けがの恐れがあります。

髪を刈る目的以外には使わない。
肌を傷つけたり、けがの恐れがあります。

乳幼児や子供、ペットには使わない。
事故やけがの恐れがあります。

水洗いは絶対にしない。

防水式ではないので、ショート・感電の恐れがあります。



禁止

充電スタンドの上にヘアピンやクリップなどの金属物をのせない。

熱くなり、やけどの恐れがあります。



パーマ液やヘアースプレーを本体や刃に付けない。

変色や変形・腐食の原因になります。



各部のなまえとはたらき

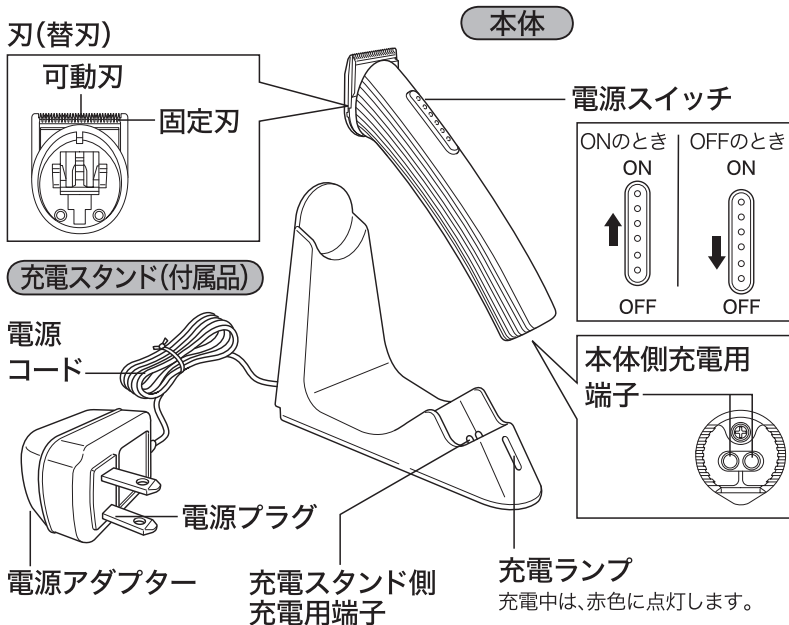

■付属品

アタッチメント6mm



アタッチメント3mm



掃除用ブラシ



オイル



刃保護カバー

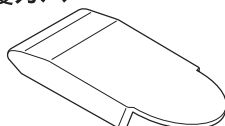



充電のしかた/使いかた

1 電源アダプターをコンセントに差し込む。

2 電源スイッチを「OFF」にして、
本体を充電スタンドに置く。

■充電の目安

約16時間で満充電になります。
1回の充電で、約1時間使えます。
満充電になっても、充電ランプは消え
ません。

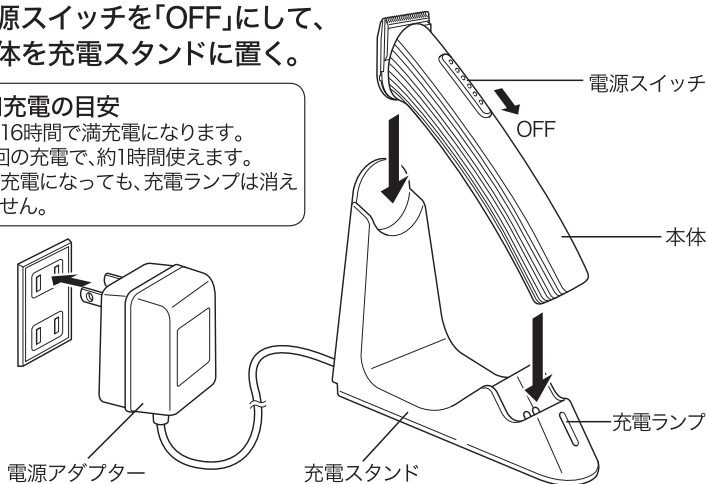

3 使うときは、本体を充電スタンドから外し、
電源スイッチを「ON」にする。

ご 注 意

- 充電は、この製品専用の充電スタンドを使う。
- 他の製品を、この充電スタンドで充電しない。
- お買い求めのときや、半年以上使わなかったときは、約24時間充電してから使う。
- 常時充電できますが、1週間以上使わないときは、コンセントから電源アダプターを抜く。
- 周囲温度は、0～40℃以内で使う。
- 16時間以上充電してもすぐに使えなくなるときは、注油していない、またはニッケル水素電池の寿命が近づいています。(→P.10)

充電のしかた/使いかた

電源スイッチを「OFF」にしてから、取り付け・取り外しを行う。

刃の取り付けかた

①フック部を刃の取付部にはめ込む。

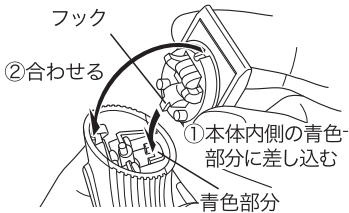

②「カチッ」と音がするまで押し込む。

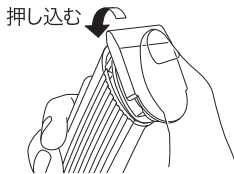

アタッチメントおよび刃保護カバーの取り付けかた

刃先に合わせて、「カチッ」と音がするまで差し込んで付ける。

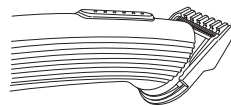

刃の取り外しかた

刃に刃保護カバーを取り付け刃の両端を押して外す。

ご 注 意

刃先に指を強く押し付けない。
けがの恐れがあります。

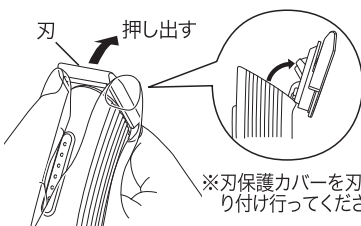

アタッチメントおよび刃保護カバーの取り外しかた

取り付けの逆方向に押し出して外す。

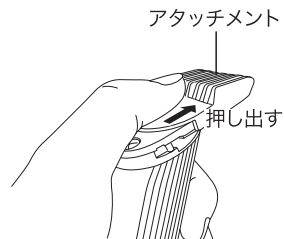

ニッケル水素電池を長くお使いいただくために

ニッケル水素電池の寿命が短くなりますので、下記注意事項を守ってご使用ください。

- スイッチを入れた状態で長時間放置しない。
- 保管する場合は、必ず充電してから保管する。
- 長期間使用しない場合も、半年に一回程度は定期的に充電する。
- 24時間以上の連続充電はしない。

充電後の動作時間が極端に短くなってしまった場合は、一度スイッチを入れて電池を使い切ってから充電すると、動作時間が回復することがあります。

上記処置を行っても回復しない場合は、ニッケル水素電池の寿命と考えられますので、お買い求めの販売店または、「お客様ご相談窓口」にご相談ください。

無料修理規定

お買い上げ日から保証期間中に、取扱説明書、本体ラベル等の注意書に従った正常な使用状態で故障した場合には、本書記載内容に基づき、お買い上げ販売店が無料修理いたしますので商品と保証書をご持参ご提示の上、お買い上げ販売店にご依頼ください。

1.保証期間内でも次のような場合には有料修理となります。

- ①使用上の誤り、改造や不当な修理(他社部品の使用)による故障または損傷。
 - ②お買い上げ後の落下、引越し、輸送等による故障または損傷。
 - ③火災、地震、水害、落雷等の天災ならびに公害や異常電圧等の外部要因による故障または損傷。
 - ④本書の提示がない場合。
 - ⑤本書にお買い上げ日、お客様名、販売店名の記入のない場合あるいは字句を書き換えられた場合。
 - ⑥髪の毛を刈る目的以外の用途やペットへのご使用。
- ※取扱説明書をよくお読みください。

2.ご移転の場合は事前にお買い上げ販売店にご相談ください。

3.ご贈答品等で本書に記入してあるお買い上げ販売店に修理を依頼されることができない場合は、裏面の「テスコムサービスセンター」にお問い合わせください。

4.本書は日本国内においてのみ有効です。(This warranty is valid only in Japan.)

5.本書は再発行いたしませんので紛失しないよう大切に保管してください。

- この保証書は本書に明示した期間、条件のもとにおいて無料修理をお約束するものです。従ってこの保証書によってお客様の法律上の権利を制限するものではありませんので、保証期間経過後の修理等についてご不明の場合は、お買い上げ販売店または裏面の「テスコムサービスセンター」にお問い合わせください。
- 当製品の保証書にご記入いただいたお客様の個人情報は、修理・交換品の発送のみに使用し、それ以外の目的で使用したり、第三者に提供することは一切ございません。

愛情点検



『長年ご使用のトリマーの点検を！』

- ご使用前に必ず電源コードに傷など、刃に欠けなどがなくお確かめの上ご使用ください。



お手入れのしかた

電源スイッチを「OFF」にし、電源アダプターを抜いてからお手入れする。

刃のお手入れ

ご使用前とお手入れの後には、必ず刃に注油してください。

- ① 刃を外し、付属の掃除用ブラシで、本体の毛クズを払い落とす。
- ② 刃の毛クズを払い落とす。
- ③ オイルを、刃の可動部に1～2滴注油する。

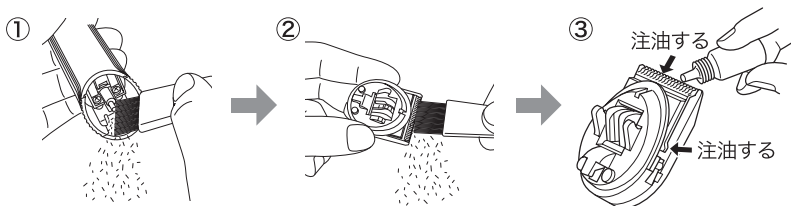

ご注意

- 水洗いは絶対にしない。
- 付属のオイル以外のオイルを使わない。
- 刃を分解・研磨しない。刃の切れ味が悪くなる恐れがあります。

本体・アタッチメント・充電スタンドのお手入れ

乾いたやわらかい布で汚れを拭き取る。

替刃・付属品のお買い求めは、販売店にお問い合わせください。

ご注意

- 水洗いは絶対にしない。
- アルコール・ベンジン・除光液などで拭かない。



ニッケル水素電池の外しかた(廃棄時)

この説明は、製品を廃棄するための説明です。(修理をお勧めする説明ではありません。)
この製品は、お客様による修理はできません。

- ①電源スイッチを「ON」にして、動作が止まるまで放電させた後、電源スイッチを「OFF」にする。

ご注意

必ず電源スイッチを「OFF」にしてから、外す。

- ②刃を外し、前側のネジ(2本)を外す。

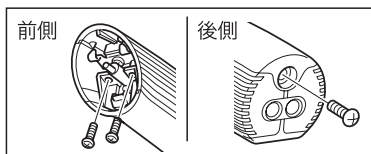

- ③後側のネジ(1本)を外して、本体カバーを外す。

- ④ニッケル水素電池を外す。

■ニッケル水素電池について

外したニッケル水素電池は、リサイクル協力店へお持ちください。貴重な資源となります。

品名：円筒密閉型ニッケル水素
(Ni-MH)蓄電池

公称電圧：DC1.2V

数量：1本



Ni-MH

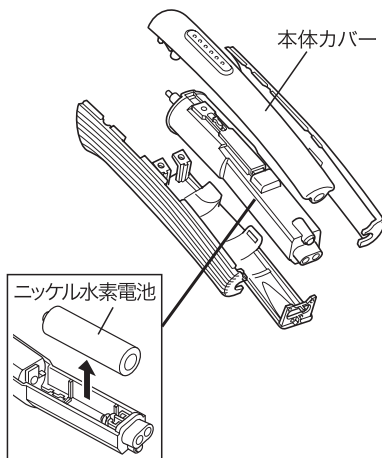



故障かな?と思ったら

こんなときは	考えられる原因	こう処置してください
刃の切れ味が悪くなった。	刃に毛クズがはさまっている。	毛クズを取り除く。
	注油していない。	注油する。
十分にお手入れをしても、切れ味が悪い。	刃の寿命がきている。	お買い求めの販売店にご相談ください。
電源コードがねじれて戻らなくなった。	電源コードが断線しかけている。	すぐに使用を中止し、「テスコムサービスセンター」にご相談ください。(→裏表紙)
電源コードを折り曲げると、充電ランプが点いたり、点かなかったりする。		
その他の異常・故障がある。		
充電してもすぐに使えなくなる。	注油していない。	注油する。
充電できない(充電ランプは点灯する。)	ニッケル水素電池の寿命が近づいている。	お買い求めの販売店にご相談ください。
充電できない(充電ランプが点灯しない。)	充電端子が汚れている。	乾いたやわらかい布で汚れを拭き取る。
	充電スタンドにしっかりセットされていない。	充電スタンドにしっかりセットする。
	充電スタンド・電源アダプターが故障している。	お買い求めの販売店にご相談ください。
電源コード・電源アダプターが異常に熱い。	コンセントの差し込みがゆるい。	コンセントに原因がある場合があります。最寄りの電器店にご相談ください。

仕様	品名	トリマー	寸法	高さ142×幅31×奥行き36mm
	形名	NBT70	質量	120g
	電源	AC100V 50/60Hz	付属品	充電スタンド・アタッチメント3mm・アタッチメント6mm・掃除用ブラシ・オイル刃保護カバー
	定格出力	DC3.6V 200mA		
	充電時間	16時間		
	電源コード長さ	2.0m		

保証書

持込修理

品名	トリマー		
形名	NBT70	保証対象	本体(刃は除く)
保証期間	(お買い上げ日より) 6ヶ月		
★お買い上げ日	年	月	日
★ お 客 様	ご芳名 様 ご住所(〒) お電話		
★ 販 売 店	住所・店名 電話		

代理店様、ディーラー様へ ★印欄は必ず記入してお渡してください。

テスコムサービスセンター

受付時間: 平日 9時~17時

●部品・修理についてのお問い合わせ



0120-343-122

●商品・お取り扱い・その他のお問い合わせ



0120-106-018

FAX 0263-40-3840

〒390-1242 長野県松本市和田4217-1

<http://www.nobby-pro.jp>

株式会社 **テスコム**

本社 / 〒141-0031 東京都品川区西五反田5-5-7

4254-3