

Nobby

保管用

マイナスイオンヘアドライヤー

取扱説明書

NB2501DX

このたびは、弊社ヘアドライヤーをお買い上げいただきまして、誠にありがとうございました。

お求めの製品を正しくご使用していただくため、お使いになる前に必ずこの取扱説明書をよくお読みください。お読みになった後は、お使いになる方がいつでも見られる場所に必ず保管してください。

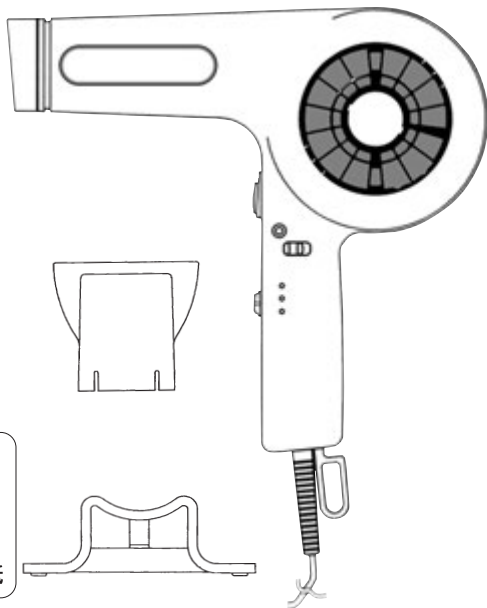

目次

無料修理規定……1	各部の名称と使い方……5・6
安全上のご注意…2	上手な使い方……7
警告……………3	お手入れと保管…8
注意……………4	保証書……………裏表紙

仕様

品名	マイナスイオンヘアドライヤー	電源コード長さ	3.0m
形名	NB2501DX	質量	720g(フード別)
電源	AC 100V 50/60Hz	付属品	フード・スタンド(各個)
消費電力	1200W		
温風温度	115°C(周囲温度30°C) フードなしの時	安全装置	温度過昇防止装置 (サーモスタット・温度ヒューズ)

無料修理規定

お買い上げ日から保証期間中に、取扱説明書、本体ラベル等の注意書に従った正常な使用状態で故障した場合には、本書記載内容に基づき、お買い上げ販売店が無料修理いたしますので商品と保証書をご持参ご提示の上、お買い上げ販売店にご依頼ください。

1.保証期間内でも次のような場合には有料修理となります。

- ①使用上の誤り、改造や不当な修理（他社部品の使用）による故障または損傷。
 - ②お買い上げ後の落下、引っ越し、輸送等による故障または損傷。
 - ③火災、地震、水害、落雷等の天災ならびに公害や異常電圧等の外部要因による故障または損傷。
 - ④本書の提示がない場合。
 - ⑤本書にお買い上げ日、お客様名、販売店名の記入のない場合あるいは字句を書き換えられた場合。
 - ⑥毛髪乾燥・整髪以外の用途やペットへのご使用。
 - ⑦多数の人が共同で使う場所（サウナ・温泉・ジム等）に設置してのご使用。
- ※取扱説明書をよくお読み下さい。

2.ご移転の場合は事前にお買い上げ販売店にご相談ください。

3.ご贈答品等で本書に記入してあるお買い上げ販売店に修理を依頼されることができない場合は、裏面の「テスコムサービスセンター」にお問い合わせください。

4.本書は日本国内においてのみ有効です。(This warranty is valid only in Japan.)

5.本書は再発行いたしませんので紛失しないよう大切に保管してください。

- この保証書は本書に明示した期間、条件のもとにおいて無料修理をお約束するものです。従ってこの保証書によってお客様の法律上の権利を制限するものではありませんので、保証期間経過後の修理等についてご不明の場合は、お買い上げ販売店または裏面の「テスコムサービスセンター」にお問い合わせください。
- 当製品の保証書にご記入いただいたお客様の個人情報、修理・交換品の発送のみに使用し、それ以外の目的で使用したり、第三者に提供することは一切ございません。

愛情点検



『長年ご使用のヘアードライヤーの点検を！』

- 吸込口は、1ヶ月に1度はお手入れしてください。
- ご使用前に必ず電源コードに傷などがないかお確かめください。

安全上のご注意

- ご使用前に、この「安全上のご注意」をよくお読みの上、正しくお使いください。

この製品及び取扱説明書には、あなたや他の人々への危害や財産の損害を未然に防ぎ、製品を安全にお使いいただくために、守っていただきたい事項を示してあります。

また注意事項は、危害や損害の大きさと切迫程度を明示するために、誤った取り扱いをすると生じることが想定される内容を、「警告」「注意」の2つに区分しています。

いずれも安全に関する重要な内容ですので、必ず守ってください。

△記号は、「警告」「注意」を促す内容があることをお知らせするものです。



⊘記号は、「してはいけない事」の内容をお知らせするものです。

図の中や付近に具体的な禁止内容(右図の場合は分解禁止)が描かれています。



●記号は、「しなければならない事」の内容をお知らせするものです。

図の中や付近に具体的な指示内容(右図の場合は電源プラグをコンセントから抜く)が描かれています。

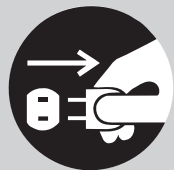



警告

誤った扱いをすると、死亡または重傷を負う可能性が想定される内容を示します。

火災・やけどの恐れあり



電源プラグを抜く

使用後は必ず切替スイッチをOFFにし、電源プラグをコンセントから抜く。

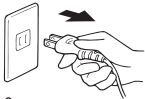

必ず守る

定格電流 15A 以上のコンセントを単独で使う。

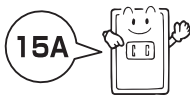

禁止

電源コードや電源プラグが傷んだ時は使わない。



差し込みのゆるいコンセントは使わない。

子供だけで使わせない。

乳幼児に使わない。

幼児の手の届く所で使わない、保管しない。



引火性のもの（ガソリン・ベンジン・シンナー・ガス）の近くで使わない。

交流100V以外では使わない（日本国内専用）。

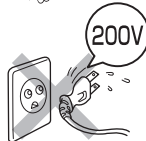

本体内部が真っ赤になったり、煙が出る時は使わない。
製品の中で異物が動く音がする時は使わない。
ヘアードライヤーとスプレー式整髪剤を同時に使わない。

吸込口・吹出口をふさがない。



吸込口・吹出口から、ヘアピン・異物などを入れない。

スイッチを入れたまま放置しない。



使用中に風の吹出口をのぞき込まない。

●風と一緒にホコリなどの異物が飛び出す恐れあり。



分解禁止

修理技術者以外は、絶対に分解・修理・改造をしない。

感電の恐れあり



水場禁止

水につけない。

ぬれた手で使わない。

湿気の多い所（浴室など）で使わない。





注 意

誤った扱いをすると、人が傷害を負う可能性や物的損害のみの発生が想定される内容を示します。

火災・やけどの恐れあり



電源プラグを抜く

コンセントから電源プラグを抜く時は、電源プラグを持って抜く。

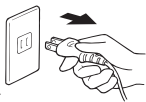

必ず守る

使う時、髪の毛が吸込口に吸い込まれないようにする。

電源コードは、
●無理に曲げない
●ねじらない
●引っ張らない
●重い物をのせない
●熱い物に近づけない
●加工しない
ねじれが戻らなくなった電源コードは危険なため、使わない。



ドライヤーに電源コードを巻きつけない。

電源コードを動かすと、動いたり止まったりする時は使わない。
かつらやつけ毛(エクステンション)には使わない。

毛髪乾燥・整髪以外の用途やペットには使わない。



落とさない。*
ぶつけない。*



スイッチは必要以上に早く動かさない。
スイッチは不完全な位置で使わない。

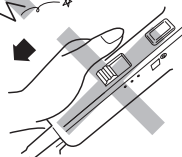

切替スイッチを入れたまま放置しない。
布団・紙などの燃えやすいものの上に置かない。

多数の人が共同で使う場所(サウナ・温泉・ジム等)に設置する場合は日常的に、点検等の管理をする。



禁止



手持禁止

使用中・使用直後の吹出口(フード)は、高温のためさわらない。

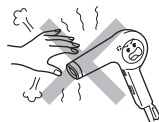

感電の恐れあり



水場禁止

湿気の多い所(浴室など)で保管しない。



フード

ヘアセットの時に使うと、髪型を整えやすくなります。

1 取り付け方

- 吹出口にフードを合わせて押し込みます。



2 取り外し方

- フードを持ってひっぱります。



- 使用中、使用直後は高温のためさわらない。

高性能フィルター

着脱方法

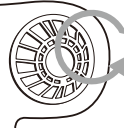

フィルターを左に回してはまず

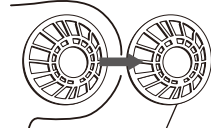

フィルター



- フィルターにホコリや髪が付着して汚れたら掃除をする。
- 必ず、本体に取り付けて使用する。

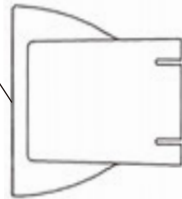

吹出口

風が吹き出します。



吸入口

空気を吸い込みます。

電源プラグ・電源コード

電源プラグを差し込む前にスイッチを「OFF」にしてください。



- 使用後は、必ず電源プラグを抜く。
- コンセントは定格電流15A以上を単独で使う。
- 電源プラグの抜き差しは必ず電源プラグを持つ。
- 電源コード、電源プラグが傷んでいないか確認する。



- 電源コードは、ブッシュや電源プラグの付け根部分では強く曲げない。
- 電源コードがねじれたまま使わない。

即冷スイッチ

押すと、冷風にかわります。



LOCK



押して上げると固定され連続冷風になります。

フック

ブッシュ

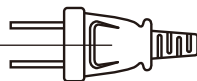



めて右に回す

たら、こま

マイナスイオンとは？

マイナスイオンとは、放電により空気中の物質がマイナスに帯電し、微細な水分が付着しているものです。

マイナスイオンの直径は0.5～1nm(ナノメートル)と非常に小さいため、実際は目に見えません。

●マイナスイオンの毛髪へのはたらき

ドライヤーから発生したマイナスイオンを帯びた微細な水分子が、キューティクルのすき間から髪の毛の内部に浸透して潤いを与え、プラスの静電気を中和することで髪の毛の表面をコートし水分率が維持されます。



イオンランプ

マイナスイオンが発生しているときに点灯します。

イオンスイッチ

「ON」にすると、動作時にイオンランプが点灯します。



表 示	on	off
マイナスイオン	発生	無し

本 体



●本体の塗装がはげる恐れがあるので、ヘアカラーリング剤のついた手でさわらない。

切替スイッチ



- 1200W — 温風強
- 600W — 温風弱
- OFF — 切



- スイッチは、必要以上に早く動かさない。
- スイッチは、不完全な位置で使わない。

付属品

フード

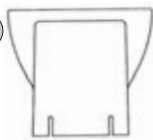

スタンド

両手を使ってセットができます。



上手な使い方

イオンスイッチの使い方

- 通常はイオンスイッチを「on」にして使います。
- 髪のパリュームを保った、広がった仕上げにしたい時は「off」にします。この場合はイオンの効果はありません。

アドバイス

- 縮れ毛の人や毛髪のくせが強い人、髪が細くやわらかい人や、短い人、縮毛矯正パーマをかけて間もない人、もともと髪質がしっとりしている人には効果が現れにくいことがあります。

シャンプー後のブロー

1. よく水分を取ります。髪全体をていねいにタオルドライ。
2. お好みでブロー用ローションをつけます。
髪全体にローションをなじませます。
3. 温風を当てます。ブローは始めに髪全体を軽く乾かし、次に地肌をすばやくブロー、最後に毛先にむかって乾かします。



アドバイス

- ⊘ めれた手で使わない。
- ⊘ 髪を吸込口に近づけない。
- ⊘ 吹出口は高温の為、ぶれない。

⚠ 感電・やけどの恐れあり

- 吸込口・吹出口にヘアピンや異物を入れない。
- 吸込口・吹出口をふさがない。
- 毛髪乾燥・整髪以外に使わない。

このような時は…

ご使用中に異常がおきた時、次の点をお調べください。

症 状	考えられる原因	処 置		
● 温風になったり、冷風になったりする。	フィルターにホコリや髪が付着している。	フィルターを掃除する。 汚れがひどい場合は交換する(別売)。		
● 吹出口から火花が見える (火花は安全装置の動作によるものです。)	吸込口をふさいでいる。	ふさがないように使用する。		
● 本体や温風が異常に熱い。	安全装置が正常に動作していない。	ただちに使用を中止して 「テスコムサービスセンター」に ご相談ください(→裏表紙)。		
● 風が出ない。	電源コードが断線しかけている。			
● 風が出たり、出なかったりする。				
● 電源コードがねじれて戻らなくなった。				
● 電源コード・プラグの根元部分が変形・傷んでいる。				
● 電源プラグが異常に熱い。		コンセントの差し込みがゆるい。	コンセントに原因がある場合があります。 最寄りの電器店にご相談ください。	

お手入れと保管

本体のお手入れ

- 本体の汚れはやわらかい布を「石けん水」や「水で薄めた中性洗剤」に浸し、よくしぼってから拭き取ります。



高性能フィルターのお手入れ

- フィルターの汚れは、軽くはたくか、歯ブラシで軽くこする。
 - 水で洗い流した後は、風通しの良い日陰でよく乾かす。
(強い直射日光による収縮や変形を防ぐため)
- ※ フィルターをぬれたまま取り付けて使用すると故障の原因となります。
- フィルターの汚れがひどくなったり破れ等ある場合は新しいフィルターと交換する(別売)。

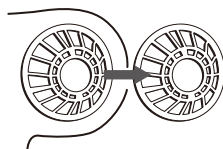

アドバイス



保管

1. 切替スイッチを「OFF」にします。
2. コンセントから電源プラグを抜きます。
3. 完全に冷えてから湿気の少ない所に保管します。

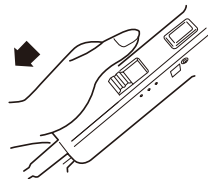

アドバイス

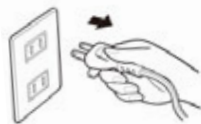

保証書

持込修理

品名	マイナスイオンヘアードライヤー		
形名	NB2501DX	保証対象	本体
保証期間	(お買い上げ日より)6ヶ月		
★お買い上げ日	年	月	日
★お客様	ご芳名 様		
	ご住所(〒)		
	お電話		
★販売店	住所・店名		
	電話		

代理店様、ディーラー様へ ★印欄は必ず記入してお渡してください。

テスコムサービスセンター

受付時間: 平日 9時~17時

●部品・修理についてのお問い合わせ



0120-343-122

●商品・お取り扱い・その他のお問い合わせ



0120-106-018

〒390-1242 長野県松本市和田4217-1 FAX 0263-40-3808

株式会社 テスコム

本社/東京都品川区西五反田5-5-7

www.nobby-pro.jp